

MOD. CAMPION_V.DWG REV.01 (09/04) - Questo disegno è di proprietà della F.lli Campion srl. Ne è vietata la riproduzione anche parziale, nonchè la presentazione a terzi senza la nostra esplicita autorizzazione.

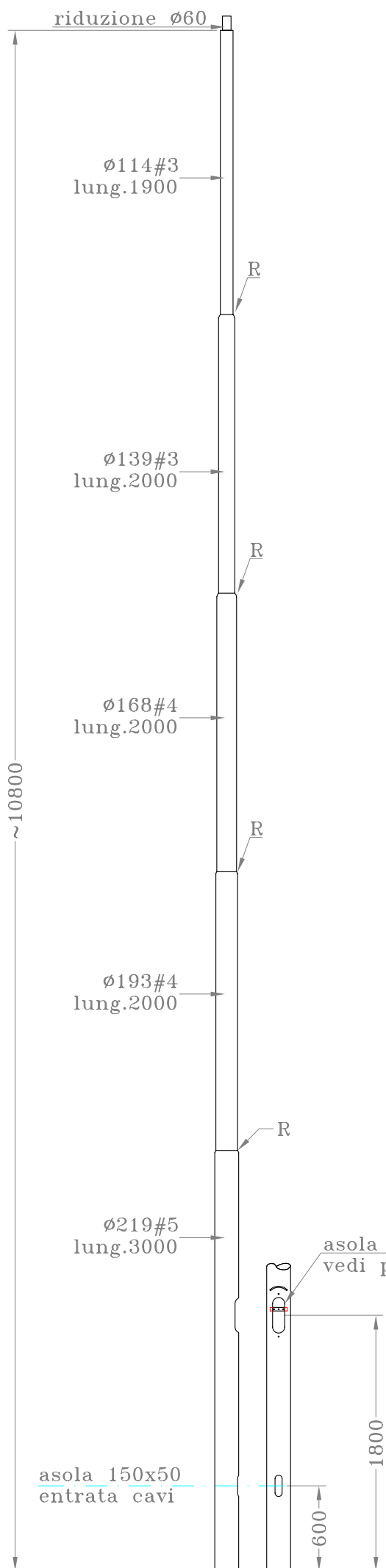

particolare lavorazione cima palo

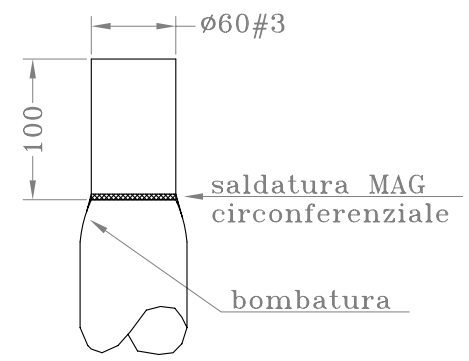

Q.tà N°

DIMENSIONI IN MILLIMETRI



Tolleranze dimensionali:
-UNI EN40/2; EN10219/2; EN10051

Materiale:
Acciaio S235JR (Fe360B)

Trattamento:
ZINCATURA A CALDO (Kg.~194)

Particolare rastremature R



00 N.REV.	04/05/05 DATA	Prima emissione NOTA DI REVISIONE	GABRIELE DISEGNATORE	Mirko APPROVAZIONE
		TC122 CODICE	PAGINA 1/2	FORMATO STAMPA A4
OGGETTO palo rastremato Db.219#5 L.T.10.8m con asola 250x85 (TC122)			ISO9001:2000 	
CLIENTE		RIF.ORDINE		
EMISSIONE	CONTROLLO	PRODUZIONE		
F.lli Campion srl - Fratta Pol. RO ITALY - Tel 0425666886 - Fax 0425669688 - mail@palicampion.it - www.palicampion.it				

MOD. CAMPION_V.DWG REV.01 (09/04) - Questo disegno è di proprietà della F.lli Campion srl. Ne è vietata la riproduzione anche parziale, nonché la presentazione a terzi senza la nostra esplicita autorizzazione.

Particolare trasversi portamorsettiera

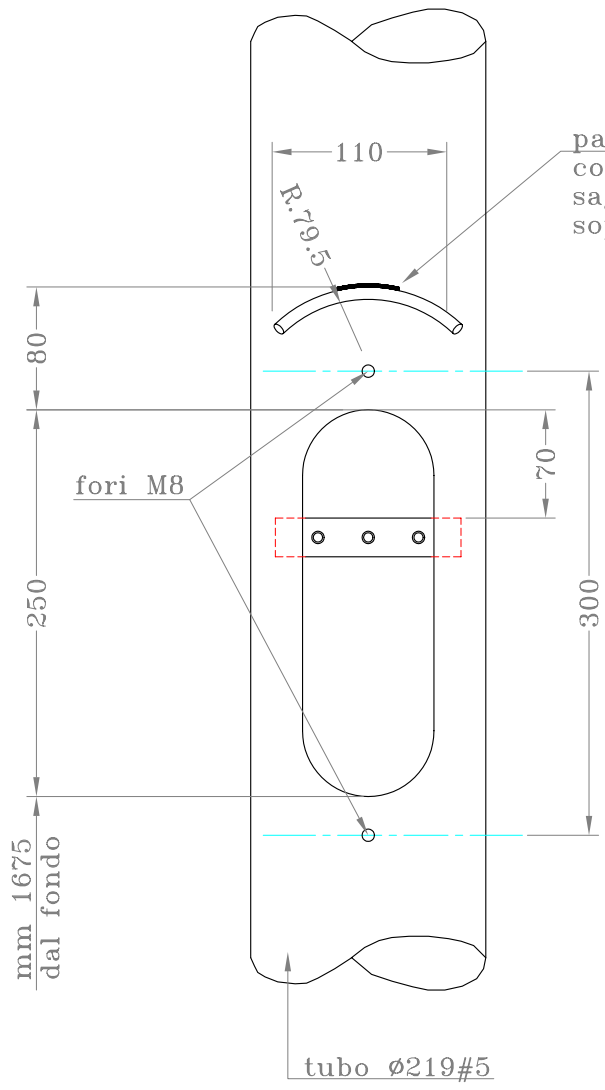
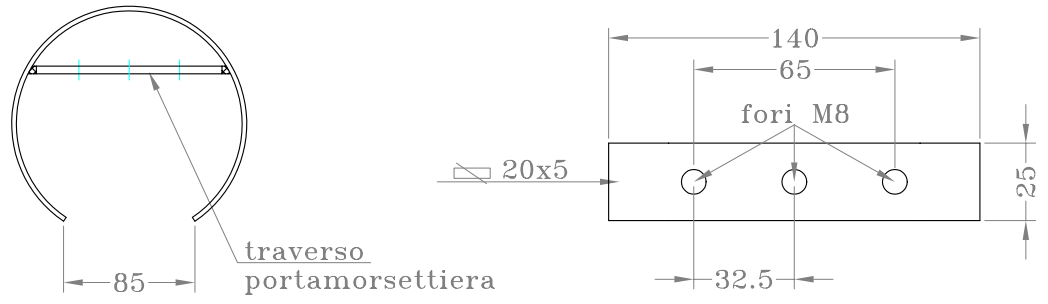

parapioggia realizzato con tondo Ø8 Sv.185 sagomato e saldato sopra la feritoia

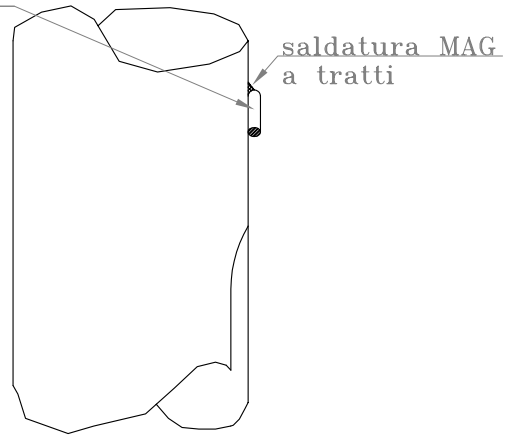

saldatura MAG a tratti

FERITOIA 250x85 OTTENUTA CON TAGLIO AL PLASMA

N.B. PORTELLO ESCLUSO DALLA FORNITURA

DIMENSIONI IN MILLIMETRI

00 N.REV.	04/05/05 DATA	Prima emissione NOTA DI REVISIONE	GABRIELE DISEGNATORE	Mirko APPROVAZIONE
		CODICE TC122	PAGINA 2/2	FORMATO STAMPA A4
OGGETTO palo rastremato Db.219#5 L.T.10.8m con asola 250x85 (TC122)				ISO9001:2000
CLIENTE			RIF.ORDINE	
EMISSIONE		CONTROLLO	PRODUZIONE	
				
F.lli Campion srl - Fratta Pol. RO ITALY - Tel 0425668686 - Fax 0425669688 - mail@palicampion.it - www.palicampion.it				