

MOD. CAMPION_V.DWG REV.01 (09/04) - Questo disegno è di proprietà della F.lli Campion srl. Ne è vietata la riproduzione anche parziale, nonché la presentazione a terzi senza la nostra esplicita autorizzazione.

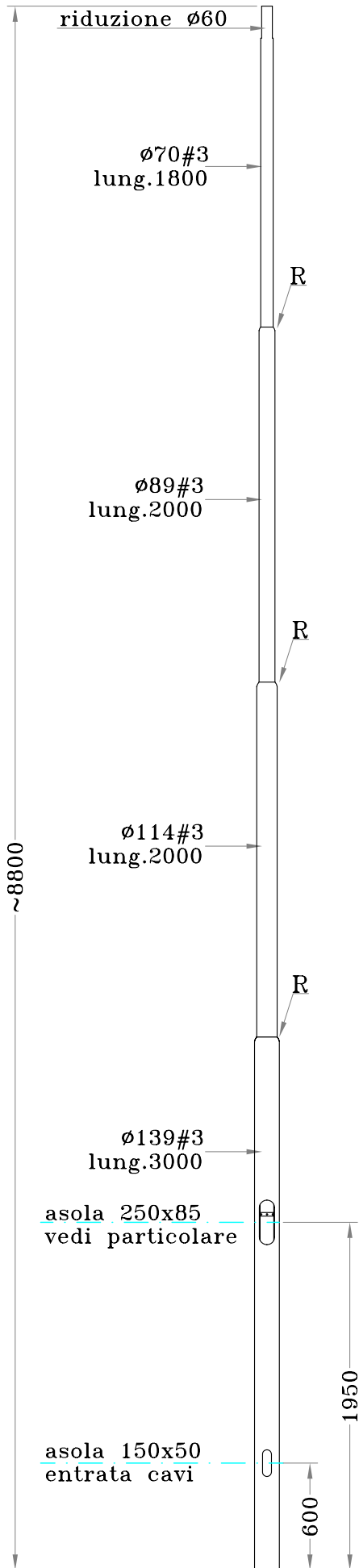

Particolare lavorazione cima palo

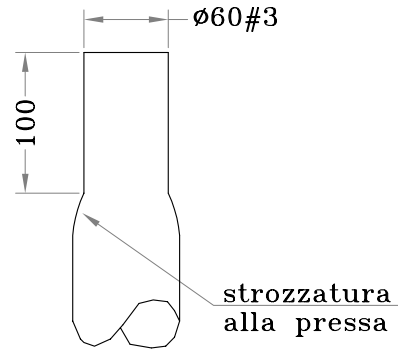

Q.tà N.

DIMENSIONI IN MILLIMETRI

Tolleranze dimensionali:
-UNI EN40/2; EN10219/2; EN10051



Materiale:
Acciaio S235JR (Fe360B)

Trattamento:
ZINCATURA A CALDO (Kg.~72)

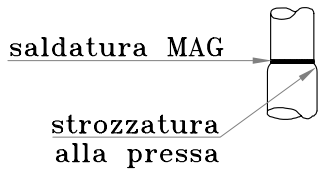
Particolare rastremature R



00 N.REV.	09/09/04 DATA	Prima emissione NOTA DI REVISIONE	GABRIELE DISEGNATORE	Mirko APPROVAZIONE
TC16 CODICE		TC16	1/2 PAGINA	A4 FORMATO STAMPA
OGGETTO palo rastremato Db.139-dt.60 con feritoia 250x85 (TC16)			ISO9001:2000	
CLIENTE			RIF.ORDINE	
EMISSIONE		CONTROLLO	PRODUZIONE	



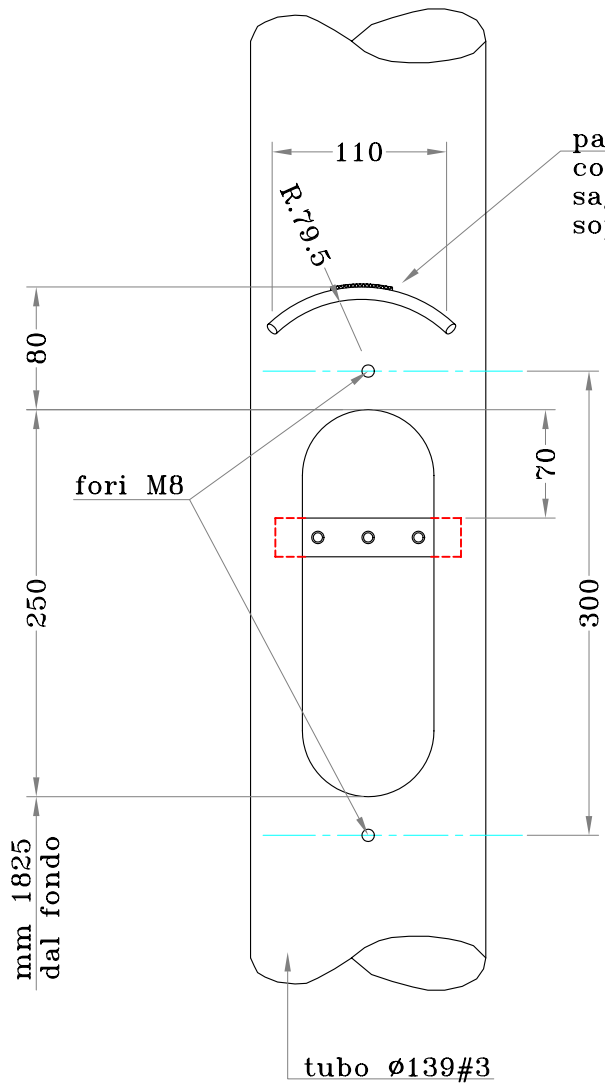
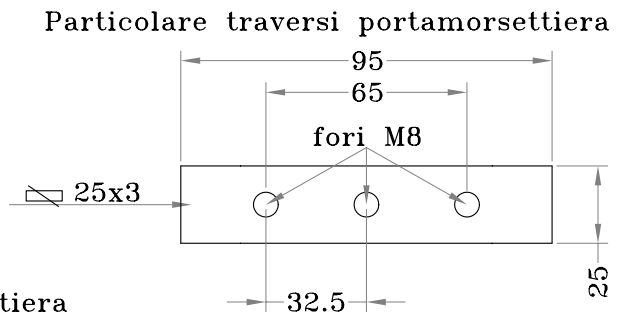
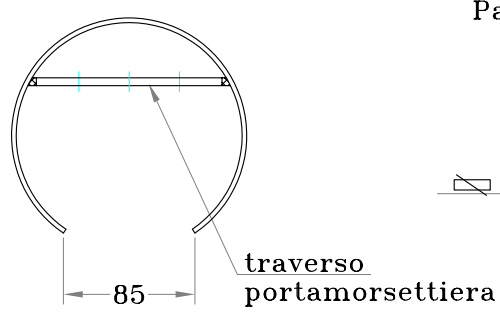

F.lli Campion srl - Fratta Pol. RO ITALY - Tel 0425668686 - Fax 0425669688 - mail@palicampion.it - www.palicampion.it

MOD. CAMPION_V.DWG REV.01 (09/04) - Questo disegno è di proprietà della F.lli Campion srl. Ne è vietata la riproduzione anche parziale, nonché la presentazione a terzi senza la nostra esplicita autorizzazione.



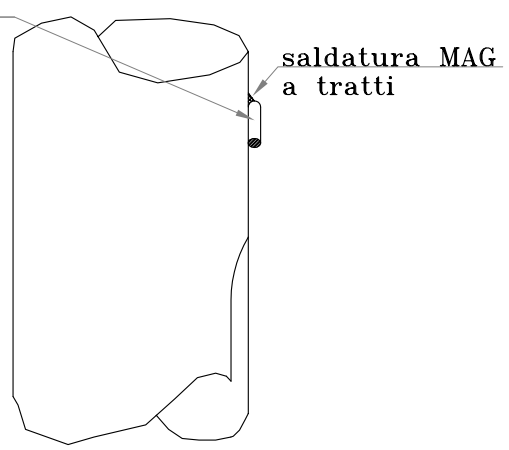

parapioggia realizzato con tondo Ø8 Sv.185 sagomato e saldato sopra la feritoia



FERITOIA 250x85
OTTENUTA CON
TAGLIO AL PLASMA

N.B. PORTELLO ESCLUSO
DALLA FORNITURA

DIMENSIONI IN MILLIMETRI

00 N.REV.	09/09/04 DATA	Prima emissione NOTA DI REVISIONE	GABRIELE DISEGNATORE	Mirko APPROVAZIONE
TC16 CODICE		TC16 OGGETTO	2/2 PAGINA	A4 FORMATO STAMPA
OGGETTO OGGETTO: palo rastremato Db.139-dt.60 con feritoia 250x85 (TC16)		ISO9001:2000		
CLIENTE			RIF.ORDINE	
EMISSIONE		CONTROLLO	PRODUZIONE	
 				
F.lli Campion srl - Fratta Pol. RO ITALY - Tel 0425668686 - Fax 0425669688 - mail@palicampion.it - www.palicampion.it				